

## Highlights #02 | 2023



E-Marken  
Partner  
des Jahres

2023

Theben

# Das volle Programm für die intelligenten Gebäude von morgen Produkte, Lösungen und Systeme



Gebäudeautomation  
& Smart Home



Haus- und  
Gebäudeautomation



Wetterstation

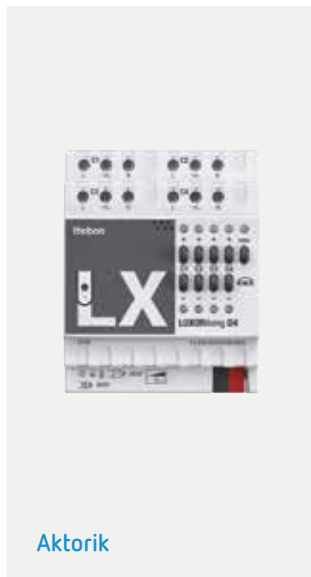

Aktorik



Wetterstation



Aktorik  
Gateways  
(KNX, DALI)



Bedienelemente

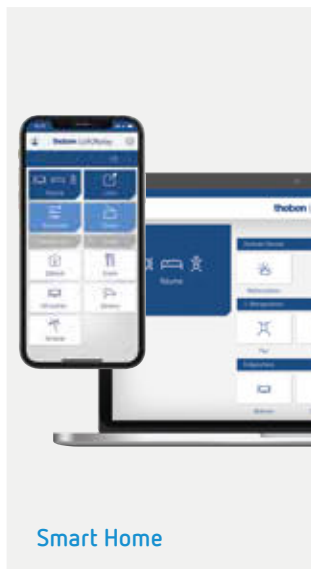

Smart Home



Bedienelemente



Präsenzmelder  
(230 V, KNX, DALI-2)  
Bewegungsmelder  
(230 V, KNX)

## Ausgezeichnet!

„Diese Auszeichnung kommt direkt von unseren Kunden, den Spezialisten aus dem Markt, und ist für uns daher etwas ganz Besonderes. Sie kennen unsere Produkte und können die Qualität im anspruchsvollen Handwerker-Alltag am besten bewerten“

Thomas Sell, CSO Theben AG

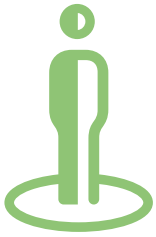

### Präsenz- & Bewegungsmelder, Beleuchtung



**Bewegungsmelder**  
(230 V, KNX)



**Präsenzmelder**  
(230 V, KNX, DALI-2)  
**Präsenzsensoren**  
(DALI-2)

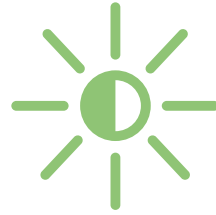

### Zeit-, Licht- & Klimasteuerung

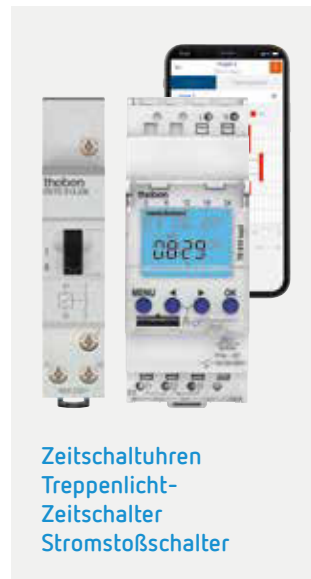

**Zeitschaltuhren**  
**Treppenlicht-**  
**Zeitschalter**  
**Stromstoßschalter**

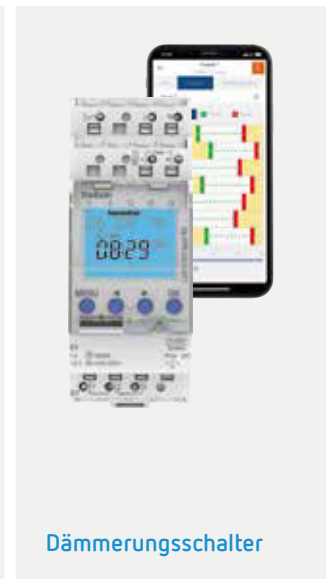

**Dämmerungsschalter**

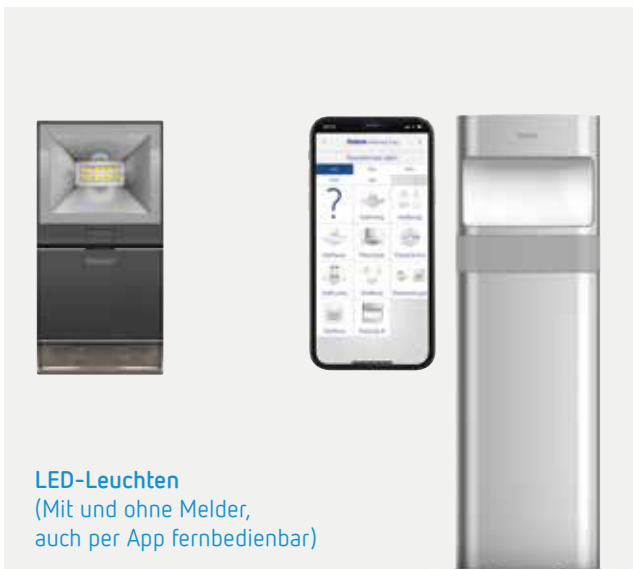

**LED-Leuchten**  
(Mit und ohne Melder,  
auch per App fernbedienbar)



**Dimmer**



**Thermostate**  
**CO<sub>2</sub>-Sensoren**



## Einfach Nachrüsten, komfortabel Sanieren Die smarte Unterputzlösung Mit Funkaktoren

Mit den neuen Funk-Aktoren nach KNX-Standard „KNX RF1.R S-Mode“, bietet Theben eine praktische Möglichkeit, einzelnen Räume oder auch ganze Gebäude ohne großen Aufwand zu sanieren und zu renovieren.

Mit einer Spannungsversorgung und einem Medienkoppler in der UP-Dose lässt sich so schnell und einfach Raum für Raum ein smarte, energieeffiziente Lösungen aufbauen. Auch nachträgliche Gebäude- oder Funktionserweiterungen können einfach in das System integriert werden. Dank des Medienkopplers können Sie drahtgebundene und funkgesteuerte Komponenten einfach miteinander vernetzen.

### Breites Anwendungsspektrum

Einsatz je nach Gerät zum Dimmen, zur Jalousie- /Beschattungssteuerung, zum Schalten von Verbrauchern mit hohen Einschaltströmen, Heizungsteuerung, zum Einbindung von Tastern, Meldekontakten und Temperatursensoren.

### Schnelle Montage

Dank kompakter Bauform finden die KNX-UP-Funk-Aktoren in jeder Schalter- /Verteilerdose Platz.

### Flexible Integration

Durch 2 externe Eingänge zum Anschluss von Taster, Meldekontakt oder Temperatursensor.



Schalten



Sonnenschutz



Dimmen



Heizen



Tasterschnittstelle

DALI

Licht

# KNX und LUXORliving RF Unterputz-Aktoren für Sanierung und Nachrüstung



# Haus- und Gebäudeautomation

## Smart Home-System LUXORliving, DALI UP-Aktoren



### Beschreibung

#### Gemeinsame Funktionen

- UP 1-fach DALI Aktoren LUXORliving
- DALI-2-zertifiziert
- Schnittstelle zwischen dem DALI- und dem KNX Bus-System
- Einfache Inbetriebnahme von bis zu 30 EVGs im Broadcast Betrieb
- Steuerung von RGB, RGBW, Tunable White oder herkömmlichen Leuchten
- Unterstützung von DT-8 Leuchten
- Einfaches Ersetzen von EVGs im Fehlerfall

- Universelle Montage durch besonders kompaktes Gehäuse
- 2 Binäreingänge für potentialfreie Kontakte wie Taster, Schalter, Fensterkontakte, Temperatursensor (Eingang I2)
- Der Binäreingang I1 ist ab Werk dem Ausgang zugewiesen (Funktionstest und Betrieb auch ohne Programmierung)
- Integrierte Temperaturüberwachung für erhöhte Betriebssicherheit z.B. bei Überlast

#### LUXORliving D1 DALI

- UP 1-fach DALI TP Aktor LUXORliving

#### LUXORliving 1 DALI S RF

- UP 1-fach DALI Funk-Aktor LUXORliving
- Sichere Kommunikation durch Unterstützung von KNX Data Secure

### Produktauswahl

Funktionsart	Anzahl Kanäle	Typ	Artikel-Nr.	Preis (€) ohne MwSt.
DALI Aktor	1	LUXORliving D1 DALI	4800580	179,00
DALI Funk-Aktor	1	LUXORliving D1 DALI S RF	4800681	169,00

### Technische Daten

	LUXORliving D1 DALI	LUXORliving D1 DALI S RF
Betriebsspannung KNX	Busspannung, ≤ 5 mA	-
Betriebsspannung	230 V AC	
Frequenz	50–60 Hz	
Stand-by Leistung	0,35 W	0,7 W
DALI-Spannung	typ. 16 V DC, kurzschlussfest, Basisisolierung (kein SELV), I <sub>max</sub> = 250 mA, I <sub>min</sub> = 60 mA	
Anzahl DALI-Geräte	max. 30	
Max. Leitungslänge DALI	300 m	
Umgebungstemperatur	-5 °C ... +45 °C	
Schutzart	IP 20	
Schutzklasse	II	

Anschlussbeispiel

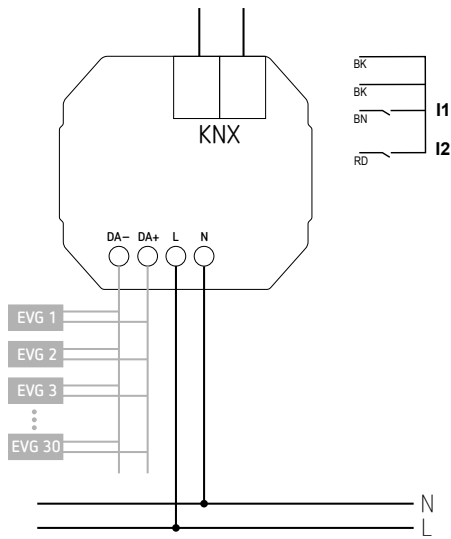

LUXORliving D1 DALI

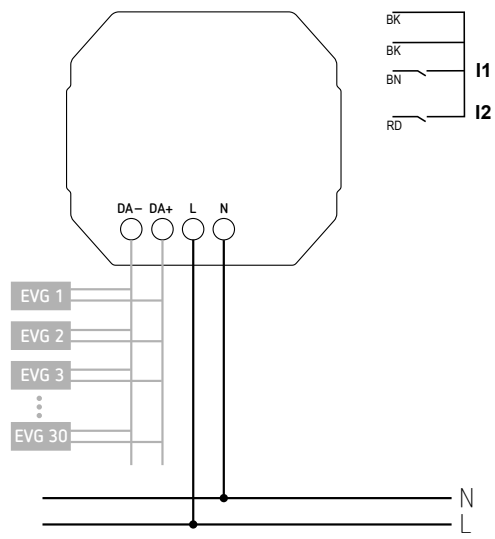

LUXORliving D1 DALI S RF

Zubehör



Temp.-Sensor RAMSES IP65  
↳ Art.Nr.: 9070459



Fußbodensensor  
↳ Art.Nr.: 9070321



Temperatursensor UP  
↳ Art.Nr.: 9070496

Maßzeichnungen

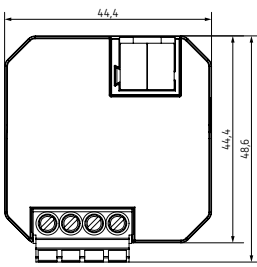

LUXORliving D1 DALI

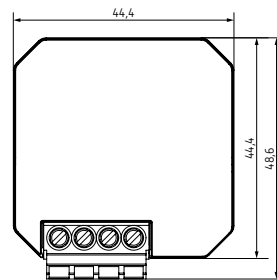
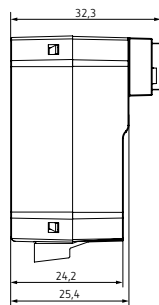

LUXORliving D1 DALI S RF

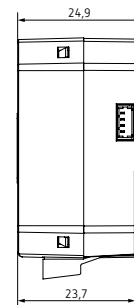

# Haus- und Gebäudeautomation

## KNX, DALI UP-Aktoren

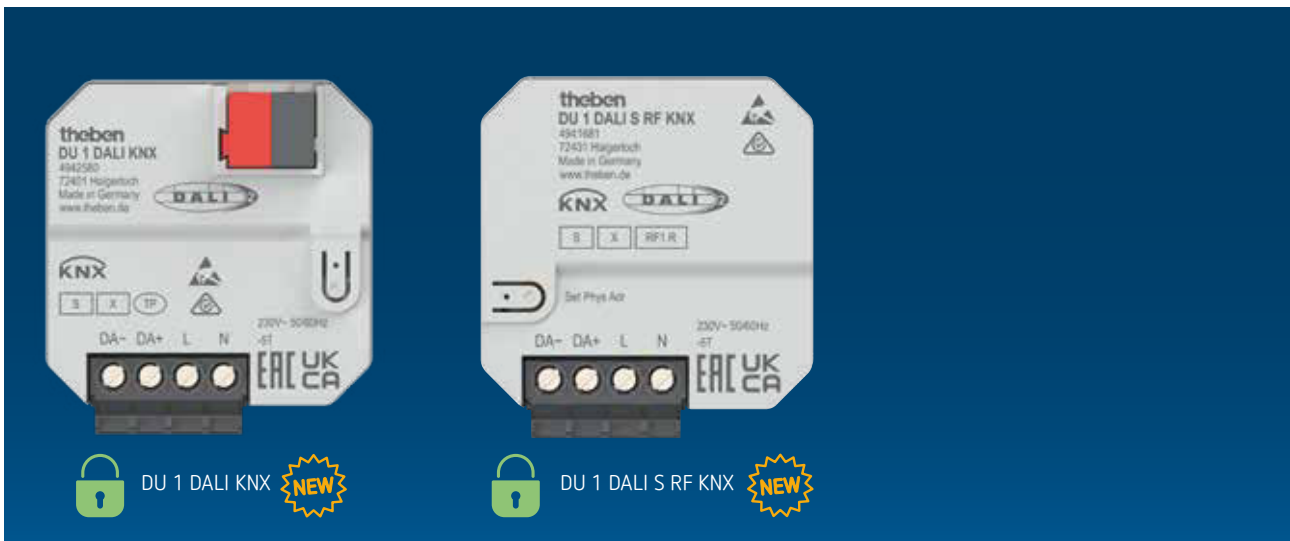

### Beschreibung

#### Gemeinsame Funktionen

- UP 1-fach DALI Aktoren
- DALI-2-zertifiziert
- Schnittstelle zwischen dem DALI- und dem KNX Bus-System
- Einfache Inbetriebnahme von bis zu 30 EVGs im Broadcast Betrieb
- Steuerung von RGB, RGBW, Tunable White oder herkömmlichen Leuchten
- Unterstützung von DT-8 Leuchten
- Einfaches Ersetzen von EVGs im Fehlerfall

- Universelle Montage durch besonders kompaktes Gehäuse
- 2 Binäreingänge für potentialfreie Kontakte wie Taster, Schalter, Fensterkontakte, Temperatursensor (Eingang I2)
- Der Binäreingang I1 ist ab Werk dem Ausgang zugewiesen (Funktionstest und Betrieb auch ohne Programmierung)
- Integrierte Temperaturüberwachung für erhöhte Betriebssicherheit z.B. bei Überlast
- Sichere Kommunikation durch Unterstützung von KNX Data Secure

#### DU 1 DALI KNX

- UP 1-fach DALI Aktor, KNX TP, Data Secure

#### DU 1 DALI S RF KNX

- UP 1-fach DALI Funk-Aktor, KNX RF, Data Secure

### Produktauswahl

Funktionsart	Anzahl Kanäle	Typ	Artikel-Nr.	Preis (€) ohne MwSt.
DALI Aktor	1	DU 1 DALI KNX	4942580	208,00
DALI Funk-Aktor	1	DU 1 DALI S RF KNX	4941681	195,00

### Technische Daten

	DU 1 DALI KNX	DU 1 DALI S RF KNX
Betriebsspannung KNX	Busspannung, ≤ 5 mA	-
Betriebsspannung	230 V AC	
Frequenz	50–60 Hz	
Stand-by Leistung	0,35 W	0,7 W
DALI-Spannung	typ. 16 V DC, kurzschlussfest, Basisisolierung (kein SELV), I <sub>max</sub> = 250 mA, I <sub>min</sub> = 60 mA	
Anzahl DALI-Geräte	max. 30	
Max. Leitungslänge DALI	300 m	
Umgebungstemperatur	-5 °C ... +45 °C	
Schutzart	IP 20	
Schutzklasse	II	



## Anschlussbeispiel

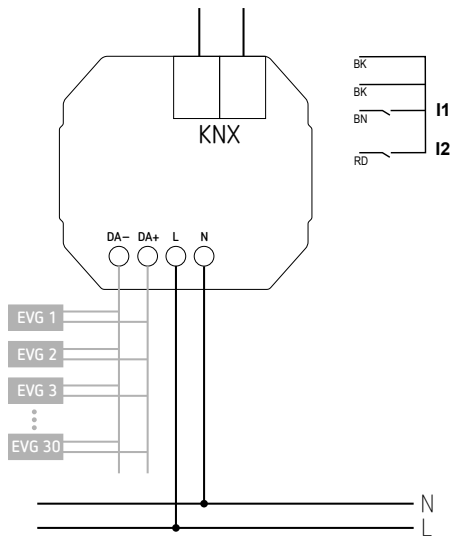

DU 1 DALI KNX

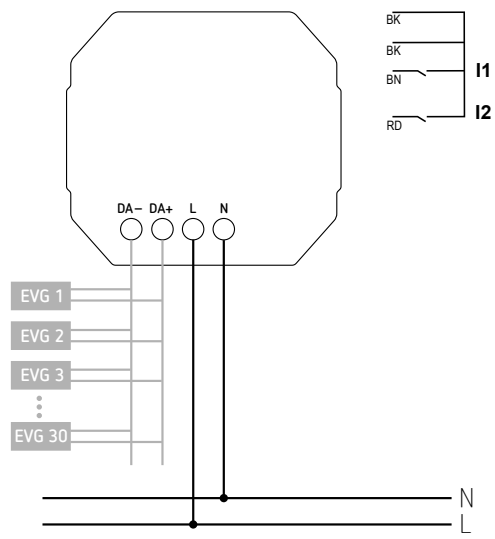

DU 1 DALI S RF KNX

## Zubehör



Temp.-Sensor RAMSES IP65  
↳ Art.Nr.: 9070459



Fußbodensensor  
↳ Art.Nr.: 9070321



Temperatursensor UP  
↳ Art.Nr.: 9070496

## Maßzeichnungen

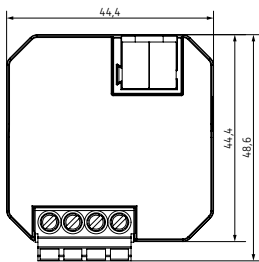



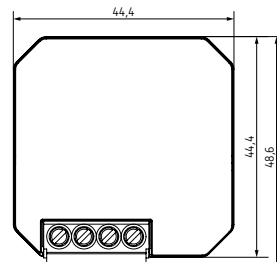











DU 1 DALI KNX









DU 1 DALI S RF KNX

# KNX UP-Aktoren

	Beschreibung	Typ	Artikel-Nr.
<b>KNX UP-Aktoren</b>			
	1-fach Universal-Dimmaktor UP, 250 W LED Lampenlast, 2 integrierte Eingänge für Taster, Schalter oder Temperatursensor	DU 1 KNX	4942570
	1-fach DALI Aktor UP, einfache Inbetriebnahme von bis zu 30 EVGs im Broadcast Betrieb, 2 integrierte Eingänge für Taster, Schalter oder Temperatursensor	DU 1 DALI KNX	4942580
	1-fach Jalousieaktor UP, 10 A, 2 integrierte Eingänge für Taster, Schalter oder Temperatursensor	JU 1 KNX	4942550
	1-fach Schaltaktor UP, 16 A, 600 W LED Lampenlast, 2 integrierte Eingänge für Taster, Schalter oder Temperatursensor	SU 1 KNX	4942520
	1-fach Heizungsaktor UP zur Ansteuerung thermischer Stellantriebe 230 V AC, 2 integrierte Eingänge für Taster, Schalter oder Temperatursensor	HU 1 KNX	4942540
	1-fach Heizungsaktor UP für Elektroheizungen, direkte Anschlussmöglichkeit Fußbodensensor, integrierter Regler	EU 1 KNX	4942542
<b>KNX UP-Funk-Aktoren</b>			
	1-fach Funk-Universal-Dimmaktor UP, 250 W LED Lampenlast, 2 integrierte Eingänge für Taster, Schalter oder Temperatursensor	DU 1 S RF KNX	4941671
	1-fach DALI Funk-Aktor UP, einfache Inbetriebnahme von bis zu 30 EVGs im Broadcast Betrieb, 2 integrierte Eingänge für Taster, Schalter oder Temperatursensor	DU 1 DALI S RF KNX	4941681
	1-fach Funk-Jalousieaktor UP, 5 A, 2 integrierte Eingänge für Taster, Schalter oder Temperatursensor	JU 1 S RF KNX	4941651
	1-fach Funk-Schaltaktor UP, 10 A, 600 W LED Lampenlast, 2 integrierte Eingänge für Taster, Schalter oder Temperatursensor	SU 1 S RF KNX	4941621
	1-fach Funk-Heizungsaktor UP zur Ansteuerung thermischer Stellantriebe 230 V AC, 2 integrierte Eingänge für Taster, Schalter oder Temperatursensor	HU 1 S RF KNX	4941641
	1-fach Funk-Heizungsaktor UP für Elektroheizungen, direkte Anschlussmöglichkeit Fußbodensensor, integrierter Regler	EU 1 S RF KNX	4941642
	4-fach Funk-Tasterschnittstelle UP zur Integration von Taster, Schalter oder Temperatursensoren	TU 4 S RF KNX	4961614
	Medienkoppler zur Systemerweiterung mit Funk-Geräten	Medienkoppler TP-RF KNX	9070868

# LUXORliving UP-Aktoren

	Beschreibung	Typ	Artikel-Nr.
<b>LUXORliving UP-Aktoren</b>			
	1-fach Universal-Dimmaktor UP, 250 W LED Lampenlast, 2 integrierte Eingänge für Taster, Schalter oder Temperatursensor	LUXORliving D1	4800570
	1-fach DALI Aktor UP, einfache Inbetriebnahme von bis zu 30 EVGs im Broadcast Betrieb, 2 integrierte Eingänge für Taster, Schalter oder Temperatursensor	LUXORliving D1 DALI	4800580
	1-fach Jalousieaktor UP, 10 A, 2 integrierte Eingänge für Taster, Schalter oder Temperatursensor	LUXORliving J1	4800550
	1-fach Schaltaktor UP, 16 A, 600 W LED Lampenlast, 2 integrierte Eingänge für Taster, Schalter oder Temperatursensor	LUXORliving S1	4800520
	1-fach Heizungsaktor UP zur Ansteuerung thermischer Stellantriebe 230 V AC, 2 integrierte Eingänge für Taster, Schalter oder Temperatursensor	LUXORliving H1	4800540
	1-fach Heizungsaktor UP für Elektroheizungen, direkte Anschlussmöglichkeit Fußbodensensor, integrierter Regler	LUXORliving E1	4800542
<b>LUXORliving UP-Funk-Aktoren</b>			
	1-fach Funk-Universal-Dimmaktor UP, 250 W LED Lampenlast, 2 integrierte Eingänge für Taster, Schalter oder Temperatursensor	LUXORliving D1 S RF	4800671
	1-fach DALI Funk-Aktor UP, einfache Inbetriebnahme von bis zu 30 EVGs im Broadcast Betrieb, 2 integrierte Eingänge für Taster, Schalter oder Temperatursensor	LUXORliving D1 DALI S RF	4800681
	1-fach Funk-Jalousieaktor UP, 5 A, 2 integrierte Eingänge für Taster, Schalter oder Temperatursensor	LUXORliving J1 S RF	4800651
	1-fach Funk-Schaltaktor UP, 10 A, 600 W LED Lampenlast, 2 integrierte Eingänge für Taster, Schalter oder Temperatursensor	LUXORliving S1 S RF	4800621
	1-fach Funk-Heizungsaktor UP zur Ansteuerung thermischer Stellantriebe 230 V AC, 2 integrierte Eingänge für Taster, Schalter oder Temperatursensor	LUXORliving H1 S RF	4800641
	1-fach Funk-Heizungsaktor UP für Elektroheizungen, direkte Anschlussmöglichkeit Fußbodensensor, integrierter Regler	LUXORliving E1 S RF	4800642
	4-fach Funk-Tasterschnittstelle UP zur Integration von Taster, Schalter oder Temperatursensoren	LUXORliving T4 S RF	4800614
	Medienkoppler zur Systemerweiterung mit Funk-Geräten	LUXORliving RF1	4800868

# theben

Theben AG  
72401 Haigerloch · Germany  
Telefon +49 7474 692-0  
info@theben.de · www.theben.de

## Service Hotline

hotline@theben.de  
Telefon +49 7474 692-369  
Mo–Do 7–18 Uhr, Fr 7–16 Uhr



9900554 · 2723

Technische Änderungen und  
Verbesserungen vorbehalten.

